

PATENTS:

2023 3023 3617.8

2015 2001 7468.1

2022 2355 4253.2

2020 3024 3743.8

ONYX

FF 2020C-B

Den professionelle ledningsfri hårklipper

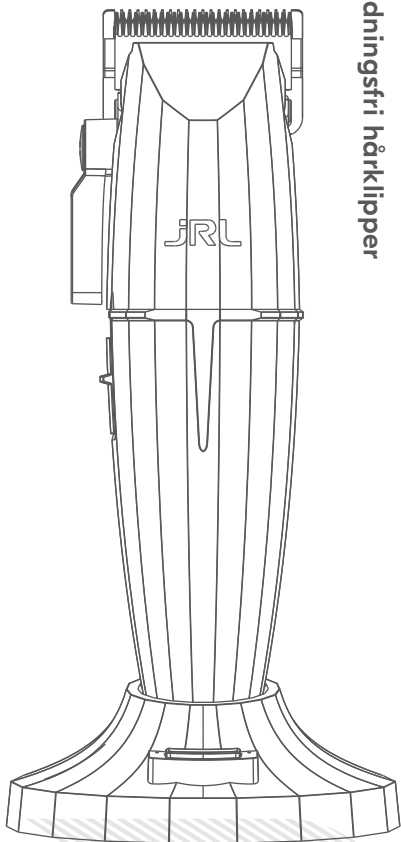

DA

BRUGERHÅNDBOG



Tips

1. Denne maskine er ikke beregnet til at blive anvendt på syntetisk hår eller til andre formål end at klippe 100% menneskehår. Virksomheden vil ikke påtage sig ansvar for fejlfunktion eller beskadigelse forårsaget af misbrug.
2. Dette produkt er kun beregnet til professionel brug.

Sikkerhedsforanstaltninger

Opbevares utilgængeligt for børn:

Opbevar venligst hårklipperen utilgængeligt for børn. Hårklipperen har skarpe skæreblade og små dele, som kan være farlige for børn.

Sikker anvendelse:

1. Træk stikket til spændingsadapteren ud, før du rengør hårklipperen.
2. Fjern først skærebladet og brug dernæst rengøringsbørsten til at fjerne hårrester.
3. Holdes væk fra vand for at undgå elektrisk stød eller skader på hårklipperen.
4. Hvis hårklipperen ved et uheld tages ned i vand eller andre kemikalier, skal den skal den straks bortskaffes. Du må ikke forsøge at tørre den og tilslutte den en spændingskilde.
5. Hårklipperen opbevares korrekt ved at fjerne den fra holderen, trække stikket til adapteren ud og rengøre udstyret grundigt. Du må ikke opbevare hårklipperen i ladeholderen eller lade den være tilsluttet adapteren.
6. Hvis ledningen til spændingsadapteren er beskadiget, skal du straks holde op med at bruge den og udskifte den med det samme.
7. Du må ikke selv skille dette produkt ad. Benyt autoriserede forhandlere med henblik på service og reparation.
8. Vælg en stikkontakt med den korrekte spænding før opladning (AC100-240V 50/60Hz).
9. Du må ikke vride, punktere eller skille det opladelige batteri i hårklipperen ad, da det kan føre til kortslutning eller det kan brænde maskinen af. Hvis batteriet ikke virker, må du ikke lade hårklipperen køre, og du skal tage den til en autoriseret forhandler.
10. Det anbefales ikke at bruge hårklipperen i længere tid ved temperaturer under -10°C eller over 40°C, da det kan beskadige batteriet.

Sådan undgås produktskader

1. Brug kun originaltilbehør.
2. Du må ikke slibe skærebladet selv.
3. Benyt kun den originale spændingsadapter, produceret af JRL. Hvis du bruger andre adaptere fra et andet firma, kan det få hårklipperen til at fejlfungere under opladning.
4. ADVARSEL: Til genopladning af batteriet må kun den leverede, aftagelige forsyningsenhed benyttes

Produktoversigt

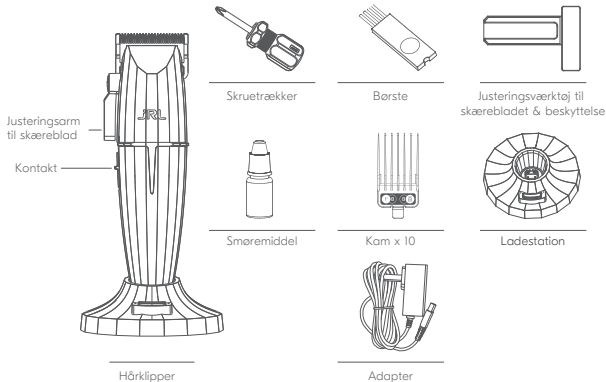

Produktspecikationer

Produktkode: 2020C-B			
Del	Specifikationer	Del	Specifications
Spændings-adapter	Input AC 100-240V 50/60Hz	Batteritype	Lithium-ion-batteri
	Output DC 5V 2A	Opladningstid	2.5 timer for hurtigopladning 5 timer for at Nulstil opladning af IQ-teknologi
Batterikapacitet	3.6V 3500mAh	Anvendelsestid	5 timer

Sådan oplader du din hårklipper

VIGTIGT: Kun den originale strømledning må anvendes til opladning.

Du kan oplade din enhed på den bærbare ladestation, eller du kan oplade hårklipperen direkte ved at tilslutte strømledningen til denne.





Bemærk: Når der kun er lidt ladning på hårklipperen, kan adapteren tilsluttes direkte til hårklipperen. Du kan bruge hårklipperen, mens den oplader.



Nulstil opladning af IQ-teknologi (Reset IQ Charge)

Tilslut ladestationen til strømadapteren,  det grønne lys tænder. Ved hjælp af Reset IQ Charge forlænger man batteriets levetid. En fuld opladning tager cirka 5 timer.

Hurtig opladningsmetode

Tryk på knappen én gang på ladestationen for at skifte til hurtigopladning , det hvide lys tænder. Den indstillede modus for hurtig opladning, Fast Charging Method  tager cirka 2,5 timer.

LED-funktioner:

- Når hårklipperen ikke er helt opladet,  vil indikatorlyset fortsat blinke, og batteriindikatoren vil vise den aktuelle anvendelsestid.
- Når hårklipperen har under 40 minutters anvendelsestid tilbage, JRL- advarselslyset blinke rødt.
- Når hårklipperen har under 40 minutters anvendelsestid tilbage: JRL-advarselslyset blinker hvidt under hurtigopladning JRL-advarselslyset blinker grønt under genopladning
- Når hårklipperen er fuldt opladet,  ophører advarselslyset med at blinke, og det hvide JRL-lys fortsætter med at være tændt.

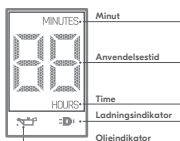
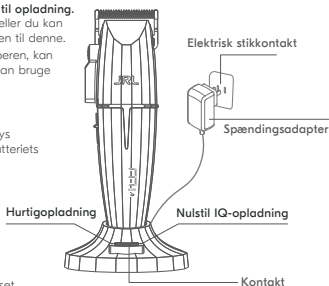

Brugsanvisning

Shift- og shift-anvisninger

Tryk på kontakten for at tænde og slukke for hårklipperen.

Når du trykker på kontakten, kan du også justere hastigheden af hårklipperen:

O: Slukket

I: Tændt / første gear 6000 RPM;

II: Andet gear, hastighed 7500 RPM.

Statusindikation for hårklipperen med LED-lyset

Batteriindikatoren viser anvendelsestiden for hårklipperen med den aktuelle hastighedsindstilling.

- Når batteriet på hårklipperen er opladet, vil det hvide lys på JRL-hårklipperen lyse.
- Efter hårklipperen har været brugt i en time, vil olieindikatoren lyse. 
- Når der ikke er meget ladning tilbage på hårklipperen, vil det røde lys på JRL-hårklipperen blinke. Når batteriet er dødt, vil der være slukket for alle lysene, og for selve hårklipperen.

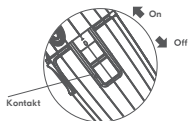

Justering af klippelængden

Hårklipperen leveres med 5 forskellige justeringsniveauer: 0,5mm, 1,4mm, 2,0mm, 2,8mm og 3,5mm. Brugerne kan justere niveauet efter deres behov.

- Drej justeringsarmen til skærebledet fremad for en tættere klipping.
- Drej armen tilbage for den modsatte virkning.



Sådan monteres og udskiftes sikkerhedskapperne

Hårklipperen leveres med 10 sikkerhedskapper.

De har følgende størrelser: 1/2#(1,5mm), 1#(3mm), 1-1/2#(4,5mm), 2#(6mm), 3#(10mm), 4#(13mm), 5#(16mm), 6#(19mm), 7#(22mm), 8#(25mm).

Montering af dine sikkerhedskapper:

Som vist på figuren nedenfor skal du sørge for, at kortåbningen, der svarer til sikkerhedskappen, er på linje med hovedenheden af produktet, og derefter løfter du hovedenheden forsigtigt, indtil du hører et 'klik', som indikerer, at monteringen er sikkerhedskappen er gennemført.



Bemærk: Før du udskifter sikkerhedskappen skal du sørge for, at der er slukket for hårklipperen. Sørg for at sikkerhedskappen er monteret korrekt, og at den ikke er løs før anvendelse.

Sådan fjerner du sikkerhedskappen:

Som du kan se til højre, kan du fjerne sikkerhedskappen ved at dreje forreden på kammen med din finger.

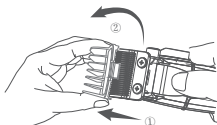

Montering af sikkerhedskappe

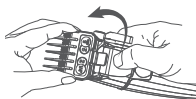

Metode til at fjerne sikkerhedskappe

Vedligeholdelse af skæreblade



- Bemærk:**
1. Læs venligst vedligeholdelsesanvisningerne for skærebladene nøje, før du betjener hårklipperen. Følg anvisningerne, når du fjerner eller monterer skærebladet for at undgå forkert montering.
 2. Efter skærebladet er monteret, skal du kontrollere nøje, at de tilhørende dele er sat godt fast.
 3. Før betjening trækkes stikket ud på spændingsadapteren, og der slukkes for maskinen.
 4. Når du håndterer skærebladet må du ikke forsøge selv at slibe eller ændre skærebladet, så du undgår at beskadige din maskine.

Sådan fjerner du skærebladet

- Hold hårklipperen som vist i figur 1 til højre, skrue løs og fjern skærebladet. Når du fjerner skærebladet, holder du fast i skærebladet mens du holder hårklipperen, så du undgår at tabe skærebladet og beskadige det (det er skarpt. Sørg for at beskytte hænderne).
- Som vist på figur 2 til højre fjerner du det mobile skæreblad og holderen med det mobile skæreblad samtidigt.

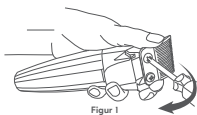

Figur 1

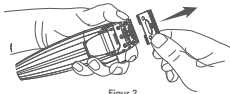

Figur 2

Renngøring og vedligeholdelse af skærebladet

Figur 1. Anvend en børste til at rengøre hoveddelen, hårrester fra de øvre og nedre skæreblade og fra det mobile skæreblad.

Figur 2. Efter klippehovedet er monteret, dryppes 1-2 dråber smøremiddel på de tilhørende fem områder.

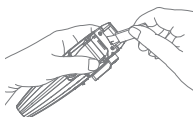

Figur 1

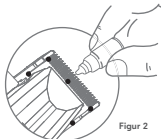

Figur 2

Sådan monteres skærebladet

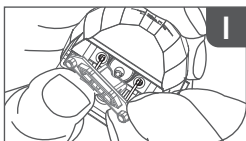

1
Monter det mobile skæreblad på de to spidser af fjederanordningen.

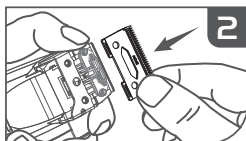

2
Sæt det øvre skæreblad omhyggeligt på det mobile skæreblad (ingen lashed).

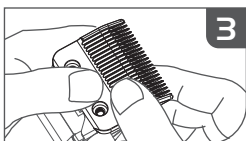

3
Den nedste skæreblad trykkes omhyggeligt ned og skal være på linje med skruenhullet forinden.

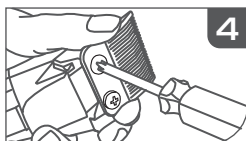

4
Indsæt skruen ved at dreje med uret til en 3/4 dybde.

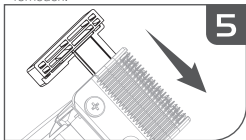

5
Indsæt justeringsværktøjet til skærebladet. Kontroller, at de øvre og nedste skæreblade er midtpå og parallelle.

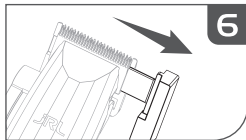

6
Spænd skruerne, tag justeringsværktøjet ud for at færdiggøre vedligeholdelse af skæreblade.

Garanti

1. Under normale betingelser for korrekt brug og vedligeholdelse af produktet, er garantiperioden for produktet 1 år.
2. Udskiftelige dele, som f.eks. skæreblade, sikkerhedskapper, smøremidler, rengøringsbørster osv. er ikke dækket af garantien.
3. De følgende betingelser er ikke dækket af garantien:
 - Hvis der ikke kan fremlægges en gyldig kvittering/salgsverifikation, eller hvis den ikke er i overensstemmelse med det reelle produkt. Kvitteringen/salgsverifikationen skal vedlægges
 - Hårklippere med ændringer vil ikke være dækket af garantien.
 - Hvis anvisningerne i instruktionsmanualen vedførende betjening og vedligeholdelse ikke er blevet fulgt, hvilket fører til fejlfunktion, eller hvis hårklipperen er blevet tabt og er beskadiget, hvis den er blevet nedsænket i vand og hvis der er nogen som helst fysiske ændringer, vil garantien være ugyldig.
 - Produktskader som følge af transport eller forkert opbevaring.
4. Virksomheden vil opkræve et vedligeholdelsesgebyr for produkter uden en kvittering/salgsverifikation, eller hvis garantiperioden er udløbet.
5. Send venligst hårklipperen, som har brug for reparation eller garantiservice til Bratt Trading AB for reparation, vedligeholdelse eller udskiftning.



**Guang Zhou Eagle
Fortress Hair Products Ltd.**
No.4 Shuanglong Yucai
Street, Shiling Town, Huadu
District, Guangzhou, 510899,
China

Bratt Trading AB
Radiövägen 34
135 48 Tyresö SWEDEN
+46 (8) 712 95 10
info@bratt-trading.se
www.bratt-trading.com



www.jrl.com



www.bratt-trading.com

